



Hoval

Dezentrale Hallenklima-Systeme

Auf einen Blick

Effizient | Flexibel | Zuverlässig

Hoval | Verantwortung für Energie und Umwelt

Hoval – Heiz- und Klimatechnik für Industrie, Gewerbe und Freizeit.

Mit über 75 Jahren Erfahrung zählt Hoval international zu den führenden Unternehmen für Raumklima-Systeme. Für unsere Kunden entwickeln wir zeitgemäße dezentrale Lösungen zur Beheizung, Kühlung und Lüftung von großen Hallen in den unterschiedlichsten Einsatzbereichen.

Ob in Werk- und Produktionshallen, Logistikzentren, Flugzeughangars, Einkaufszentren oder Schwimmbädern – unsere Experten entwerfen maßgeschneiderte Hallenklima-Systeme für Ihre individuellen Anforderungen.

Und das Gute: Durch ihre Flexibilität lassen sich unsere Systeme auch zukünftig problemlos weiter anpassen. So erzielen Sie auf Dauer optimale Ergebnisse.

Als Spezialist für Gesamtsysteme zum Heizen, Kühlen und Lüften begleiten wir unsere Kunden über den gesamten Systemlebenszyklus ihrer Anlage – von der Planung über den Betrieb bis zur Modernisierung. Damit Sie heute und morgen von energetisch effizienten Lösungen und einer erstklassigen Luftqualität profitieren.



Prima Klima in allen Hallen.

Bestes Klima und angenehme, leistungsfördernde Arbeits- und Wohlfühlbedingungen in Hallen für Industrie, Gewerbe und Freizeit. Die neue Generation der dezentralen Hallenklima-Systeme von Hoval macht es möglich.

Die modularen Systeme zur Lüftung, Heizung und Kühlung bestehen aus im Raum verteilten Geräten mit bedarfsgeführter Regelung. Montiert an wenigen ausgewählten Stellen, sorgen diese für bestmögliche Klimaverhältnisse im gesamten Hallengebäude – auch bei unterschiedlichen Anforderungen. Die Be- und Entlüftungsgeräte, Zuluftgeräte und Umluftgeräte sind mit einer optimierten Luftverteilung ausgestattet und – falls gewünscht – auch mit eigener Wärme- und Kälteerzeugung.

Hoval Hallenklima-Systeme meistern jede Herausforderung

- Dezentral und modular
- Effizient und wirtschaftlich
- Sauber und umweltfreundlich
- Kompetent und zuverlässig

Ein System – Das Zusammenspiel abgestimmter Produkte

- RoofVent® Be- und Entlüftungsgeräte zum Lüften, Heizen und Kühlen von hohen Hallen mit Energierückgewinnung
- RoofVent® RG Be- und Entlüftungsgeräte zum Heizen mit Gas-Brennwertkessel
- TopVent® Umluftgeräte, die kostengünstige Lösung zum Heizen und Kühlen von hohen Hallen
- TopVent® Zuluftgeräte, die kostengünstige Lösung zum Heizen und Kühlen von hohen Hallen mit Umluft oder Mischluft
- TopVent® Dachgeräte für mehr Platz und ungestörten Betrieb in der Halle
- TopVent® gas Gasbefeuerte Umluft- und Zuluftgeräte für effizientes Heizen mit Umluft oder Mischluft
- ProcessVent Kompaktgeräte zum Lüften, Heizen und Kühlen von Produktionshallen mit hocheffizienter Energierückgewinnung aus Prozessabluft



Dezentral und modular.

Wir konzipieren Hoval Hallenklima-Systeme als technisch autarke und energetisch unabhängige Individuallösungen.

Sie sind schnell und einfach planbar und lassen sich ohne bauliche Maßnahmen optimal in nahezu jede Umgebung integrieren.

Und wenn die Zeit Veränderung bringt, entwickeln sich unsere Lösungen gemeinsam mit Ihrem Vorhaben. Ob Objektumnutzung oder Standorterweiterung: Der modulare Aufbau der Hoval-Systeme macht Sie flexibel für neue Herausforderungen – mit wenig Aufwand und geringen Investitionskosten.

Maximal praktikabel und exakt nach Bedarf – wir fertigen Ihr Hallenklima-System maßgeschneidert

- Effiziente Luftverteilung mit dem integrierten Air-Injector – geringere Wärmeverluste und keine Kanaldruckverluste
- Große Geräteauswahl und spezifische Ausführungen für jeden Einsatz
- Komplett vorkonfektionierte, steckerfertige Systeme für eine problemlose Montage, eine schnelle Inbetriebnahme und eine einfache Wartung
- Kompatible, schnittstellenoffene Komponenten für eine unkomplizierte Anbindung an externe Anschlüsse und eine optimale Integration in die Gebäudeleittechnik





Effizient und wirtschaftlich.

Hoval Hallenklima-Systeme sind eine einfache und effiziente Lösung. Die patentierte Lufteinbringung und -verteilung über den Hoval Air-Injector hält die Temperaturschichtung in den Hallen gering. Die Differenz zwischen der Raumtemperatur unter dem Dach und der Außentemperatur bleibt entsprechend niedrig und der Energieverlust über das Dach minimal.

Die leistungsstarke, effiziente Luftverteilung des Air-Injectors sorgt für die große Reichweite der Komponenten, sodass vergleichsweise wenig Luftleistung installiert werden muss. Das spart nicht nur Investitionskosten, das spart auch Antriebsenergie und Betriebskosten. Mögliche anwendungsspezifische Energieeinsparungen lassen sich über das Hoval Berechnungstool schnell und einfach beziffern.

Die steckerfertig vorinstallierten Geräte mit integrierten Mess-, Steuer- und Regelkomponenten garantieren zudem eine kostengünstige, schnelle und unkomplizierte Planung, Installation und Inbetriebnahme der Anlagen.

Effiziente Hallenklima-Systeme schonen Finanzen und Umwelt

- Optimale Lufteinbringung und -verteilung für geringstmögliche Energieverluste und hohen Komfort
- Bedarfsoptimiertes Zuschalten von Umluftgeräten
- Betriebsart „Luftqualität“ zur bedarfsgeregelten Lüftung
- Sparsame Nachtkühlung mit temporär angepasster geringerer Luftmenge
- Auskühl- und Überhitzungsschutz rund um die Uhr
- Hoval Energierückgewinnung mit überlegener Performance und noch mehr Energieeffizienz

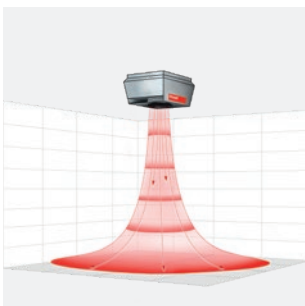

Heizbetrieb: Die Zuluft ist wärmer als die Raumluft und damit leichter. Durch die vertikale Lufteinströmung kommt die Wärme dorthin, wo sie gebraucht wird.

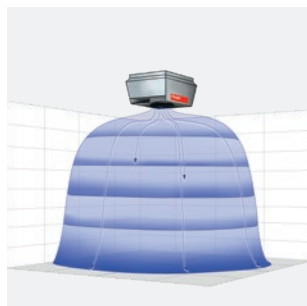

Kühlbetrieb: Die einströmende Luft ist kälter als die Raumluft und sinkt nach unten. Damit keine Zugluft entsteht, wird sie horizontal zugeführt.

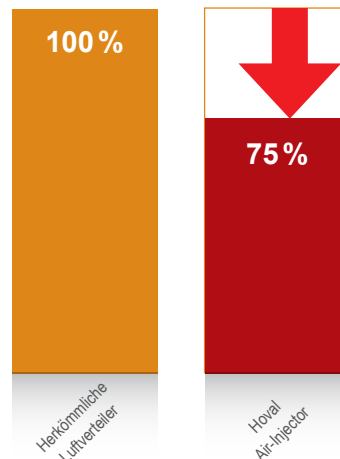

Im Vergleich zu anderen Systemen ist oft eine viel kleinere Luftmenge ausreichend, um die geforderten und gewünschten Bedingungen zu schaffen.

Sauber und umweltfreundlich.

Hoval Hallenklima-Systeme schaffen Behaglichkeit und sorgen stets für frische Luft. Die getrennte Führung der Luftströme im Plattenwärmetauscher leitet Schmutz und Gerüche der Abluft auf direktem Wege nach draußen und verhindert eine Verschmutzung der Zuluft.

Die einzelnen Hallenklima-Geräte werden über den Raum verteilt an der Decke oder im Dach installiert. Zu- und Abluftkanäle sind überflüssig, es gibt keine verschmutzten, schwer zu reinigende Leitungen. Damit garantiert die kanalfreie Lüftung höchsten Hygienekomfort.

Ein Plus für Umwelt und Gesundheit – stets reine Luft

- Erneuerbare Energien zum Heizen und Kühlen
- Hocheffiziente Energierückgewinnung
- Vollständig getrennte Luftströme in der Energierückgewinnung
- Stets saubere Zuluft, da keine nur schwer zu reinigenden Luftkanäle nötig sind

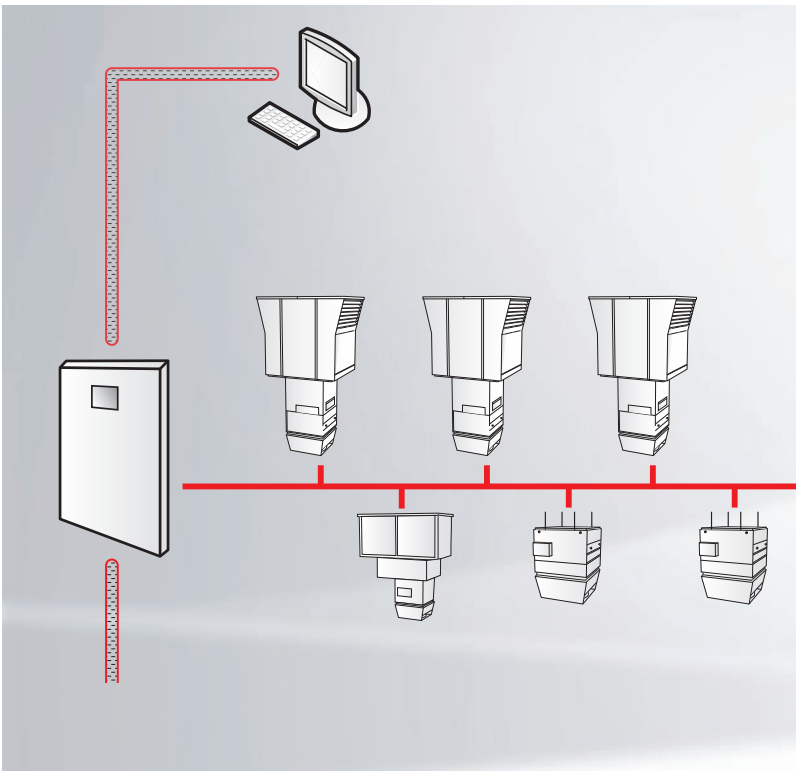

Das zonenbasierte Regelkonzept ermöglicht die bedarfsgerechte Lüftung, Heizung und Kühlung unterschiedlich genutzter Hallenbereiche.



Kompetent und zuverlässig.

Schon bei der Planung Ihrer Anlage setzen sich unsere Spezialisten mit Ihrem ganz individuellen Anforderungsprofil auseinander. Sie schöpfen aus Fachwissen und langjähriger Erfahrung und stellen die bestmöglichen Geräte und Komponenten aus den Hoval Produktfamilien für Ihr maßgeschneidertes Hallenklima-System zusammen. Energie- und kosteneffizient, einfach bedienbar, umwelt- und servicefreundlich und zum Wohle Ihrer Mitarbeiter.

Auf Hoval ist Verlass – über den kompletten Lebenszyklus unserer Produkte

- Steckerfertige Systeme mit vordefinierten Anschlusspunkten für Hydraulik und Elektrik zur mühelosen Projektierung
- Kompakte, leichte Funktionseinheiten mit einfachen, klar definierten Betriebsarten für die unkomplizierte Einbindung in jedes Gebäude
- Patentierte Regelalgorithmen mit dem Know-how unserer Spezialisten für energieoptimierten Betrieb
- Sicherheitsgarantie durch CE-Zertifizierung
- Zuverlässiger, dauerhafter Betrieb und problemlose Wartung während der Betriebszeiten durch einzeln abschaltbare Geräte
- Eigenständige Gerätereaktion auf Störmeldungen – mit Alarmmeldung per E-Mail
- Lokale Ansprechpartner für garantiert kurze Wege und sofortige Unterstützung in jedem Fall
- 1 Ansprechpartner für das Gesamtsystem



RoofVent® Be- und Entlüftungsgeräte

Lüften, Heizen und Kühlen von hohen Hallen mit Energierückgewinnung.

Über 45 Jahre Klimatechnik-Erfahrung stecken in der neuen RoofVent® Generation. Sie zeigt, wie eine umweltverträgliche und zugleich komfortable Hallenklimatisierung aussehen kann. Die Geräte der RoofVent® Familie regeln die Zufuhr von Außenluft und die Entsorgung von Abluft über das Dach – und das höchst energieeffizient. Die ökonomische und ökologische Hallenklima-Lösung kann optimal im Verbund mit Wärmepumpen betrieben werden.

RoofVent® Be- und Entlüftungsgeräte – effizienter geht es nicht

- Enorme Flexibilität und bedarfsspezifische Anpassungen durch unterschiedliche Produktvarianten mit optionalen Ausstattungen
- Wärmerückgewinnungsgrad von bis zu 86 % mit dem Hoval Hochleistungs-Plattenwärmetauscher
- Geeignet zur Kombination mit reversibler Wärmepumpe mit einer Heiz- und Kühlleistung von 30 Kilowatt – erweiterbar auf 60 Kilowatt
- Reduzierte Investitionskosten, da ohne Technikraum und Wasserverteilnetz betreibbar
- Unkompliziert mit zusätzlichen Geräten erweiterbar
- Anschlusspunkt für die gesamte Elektrik an der Unterdacheinheit – die elektrische Versorgung für das Dachgerät ist ab Werk integriert und getestet
- Hoval Planungstool HK-Select mit sämtlichen technischen Daten für die einfache und schnelle Auslegung der RoofVent® Geräte
- Effiziente Luftverteilung mit dem integrierten Air-Injector – geringere Wärmeverluste und keine Kanaldruckverluste

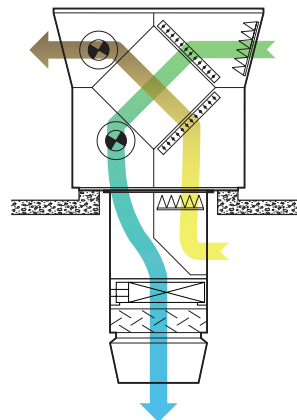

Technische Daten	
Luftleistung	m³/h
Heizleistung	kW
Kühlleistung (gesamt)	kW
Reichweite	m x m
Gewicht	kg



Be- und Entlüftungsgeräte mit effizienter Luftverteilung

RoofVent® RP Heizen und Kühlen mit dezentraler Wärmepumpe		RoofVent® RG Heizen mit gasbefeuerter Wärmeerzeugung		RoofVent® RH Heizen mit zentraler Wärmeerzeugung		RoofVent® RC Heizen und Kühlen mit zentraler Wärme- und Kälteerzeugung im 2-Leiter-System		RoofVent® RHC Heizen und Kühlen mit zentraler Wärme- und Kälteerzeugung im 4-Leiter-System	
Lüften <ul style="list-style-type: none"> ■ Außenluftzufuhr ■ Abluftentsorgung ■ Filtern von Außen-, Um- und Abluft ■ Luftverteilung mit Air-Injector ■ Umluftbetrieb 		Lüften <ul style="list-style-type: none"> ■ Außenluftzufuhr ■ Abluftentsorgung ■ Filtern von Außen-, Um- und Abluft ■ Luftverteilung mit Air-Injector ■ Umluftbetrieb 		Lüften <ul style="list-style-type: none"> ■ Außenluftzufuhr ■ Abluftentsorgung ■ Filtern von Außen-, Um- und Abluft ■ Luftverteilung mit Air-Injector ■ Umluftbetrieb 		Lüften <ul style="list-style-type: none"> ■ Außenluftzufuhr ■ Abluftentsorgung ■ Filtern von Außen-, Um- und Abluft ■ Luftverteilung mit Air-Injector ■ Umluftbetrieb 		Lüften <ul style="list-style-type: none"> ■ Außenluftzufuhr ■ Abluftentsorgung ■ Filtern von Außen-, Um- und Abluft ■ Luftverteilung mit Air-Injector ■ Umluftbetrieb 	
Heizen <ul style="list-style-type: none"> ■ mit Wärmepumpe ■ Zusatzheizung mit Elektroheizregister (Option) ■ Zusatzheizung mit Warmwasser (Option) 		Heizen <ul style="list-style-type: none"> ■ mit Gas-Brennwertkessel 		Heizen <ul style="list-style-type: none"> ■ mit Anschluss an Warmwasserversorgung 		Heizen <ul style="list-style-type: none"> ■ mit Anschluss an Warmwasserversorgung 		Heizen <ul style="list-style-type: none"> ■ mit Anschluss an Warmwasserversorgung 	
Kühlen <ul style="list-style-type: none"> ■ freie Kühlung ■ mit Wärmepumpe 		Kühlen <ul style="list-style-type: none"> ■ freie Kühlung 		Kühlen <ul style="list-style-type: none"> ■ freie Kühlung 		Kühlen <ul style="list-style-type: none"> ■ freie Kühlung ■ mit Anschluss an Kaltwassersatz 		Kühlen <ul style="list-style-type: none"> ■ freie Kühlung ■ mit Anschluss an Kaltwassersatz 	
Energierückgewinnung		Energierückgewinnung		Energierückgewinnung		Energierückgewinnung		Energierückgewinnung	
RP-6	RP-9	RG-9	RH-6	RH-9	RC-6	RC-9	RHC-6	RHC-9	
5500	8000	8000	5500	8000	5500	8000	5500	8000	
bis 39	bis 53	bis 70	bis 78	bis 139	bis 78	bis 139	bis 78	bis 139	
bis 30	bis 60	–	–	–	bis 52	bis 98	bis 52	bis 98	
22 x 22	28 x 28	28 x 28	22 x 22	28 x 28	22 x 22	28 x 28	22 x 22	28 x 28	
889	1151	1251	849	1104	882	1171	919	1244	

TopVent® Umluft- und Zuluftgeräte

Kostengünstiges Heizen und Kühlen von hohen Hallen mit Zuluft, Umluft oder Mischluft

Ob große Hallen und hohe Räume, Hochregallager oder Supermärkte, dank der breiten Modellpalette wird die TopVent® Zu- und Umluft-Serie den unterschiedlichsten Anforderungen und individuellen Komfortansprüchen gerecht. Die Kombination aus dezentraler und zentraler Wärme- und Kälteerzeugung und dezentralem Lüftungsgerät ist mittel- und langfristig maximal nachhaltig.

Umluft- und Zuluftgeräte in unterschiedlichen Leistungsstufen sorgen für eine effiziente Luftverteilung über den patentierten Drallluftverteiler Air-Injector. Abhängig vom Temperaturunterschied der Hallenluft und der eingeblasenen Luft stellt der Air-Injector den Ausblaswinkel stufenlos und vollautomatisch ein und sorgt für optimale Strömungsstabilität.



Die Zukunft der Hallenklimatisierung: kosteneffizient, flexibel, umweltschonend

- Höchste Flexibilität für alle Arten von Hallen und Hallennutzungen durch modular aufgebaute, skalierbare Systembausteine mit Regelsystem TopTronic® C (Wärmeerzeugung, Umluftheizung, -kühlung und Zonenregelung)
- Kosteneffiziente Ergänzung für RoofVent® Be- und Entlüftungssysteme bei temporär höherem Wärme- und/oder Kältebedarf
- Luftkanalfreie Systeme für die einfache Montage und niedrigen Stromverbrauch
- Verschiedene Registertypen und Zubehör für maßgeschneiderte Lösungen
- Luftschleier für den Schutz von Eingangsbereichen gegen Kälteeinfall in unterschiedlichen Größen und Ausführungen
- Steuerung von bis zu zehn Geräten über Einfachregelung EasyTronic EC
- Alle Zuluftgeräte sind problemlos auf Umluft- oder Mischluftbetrieb umstellbar
- Alle Zuluftgeräte sind verfügbar in zwei Größen, jeweils ausgestattet mit stufenlos regelbarem Ventilator und Heiz-/Kühlregister in verschiedenen Leistungsstufen für maßgeschneiderte Lösungen
- Hoval Planungstool HK-Select mit sämtlichen technischen Daten für die einfache und schnelle Auslegung der TopVent® Geräte
- Effiziente Luftverteilung mit dem integrierten Air-Injector – geringere Wärmeverluste und keine Kanaldruckverluste

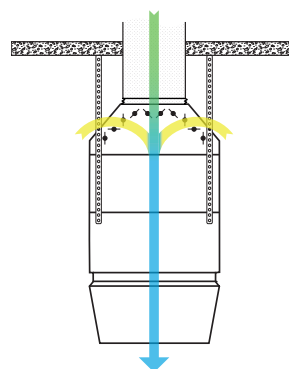

Technische Daten	
Luftleistung	m³/h
Heizleistung	kW
Kühlleistung (gesamt)	kW
Reichweite	m x m
Gewicht	kg

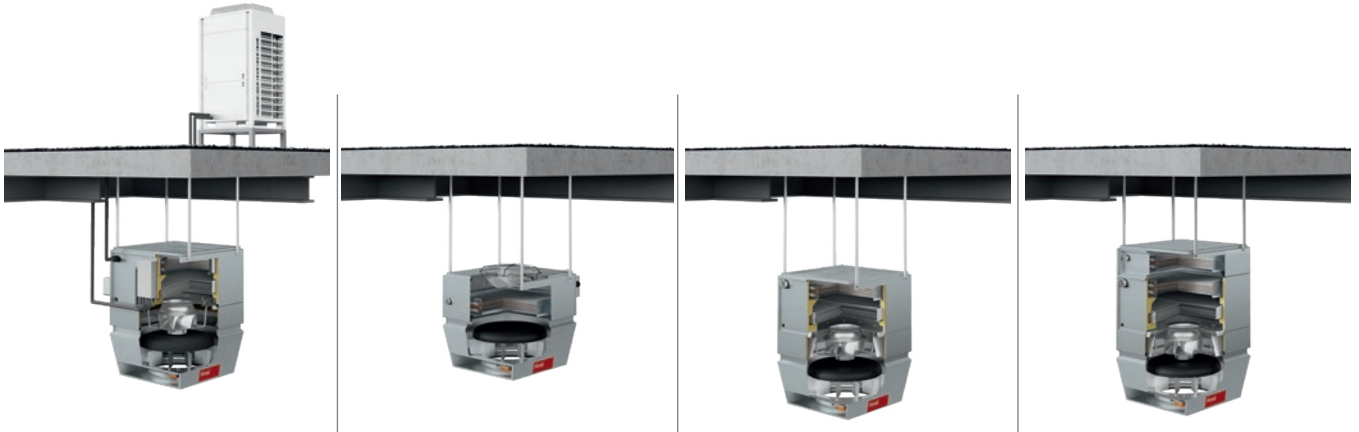

Umluftgeräte mit effizienter Luftverteilung

TopVent® TP Heizen und Kühlen mit dezentraler Wärmepumpe		TopVent® TH Heizen mit zentraler Wärmeerzeugung		TopVent® TC Heizen und Kühlen mit zentraler Wärme- und Kälteerzeugung im 2-Leiter-System		TopVent® THC Heizen und Kühlen mit zentraler Wärme- und Kälteerzeugung im 4-Leiter-System	
Lüften <ul style="list-style-type: none"> ■ Umluftbetrieb ■ Luftverteilung mit Air-Injector ■ Luftfilterung (Option) 		Lüften <ul style="list-style-type: none"> ■ Umluftbetrieb ■ Luftverteilung mit Air-Injector ■ Ausblasdüse (Option) ■ Luftfilterung (Option) 		Lüften <ul style="list-style-type: none"> ■ Umluftbetrieb ■ Luftverteilung mit Air-Injector ■ Luftfilterung (Option) 		Lüften <ul style="list-style-type: none"> ■ Umluftbetrieb ■ Luftverteilung mit Air-Injector ■ Luftfilterung (Option) 	
Heizen <ul style="list-style-type: none"> ■ mit Wärmepumpe ■ Zusatzheizung mit Elektroheizregister (Option) ■ Zusatzheizung mit Warmwasser (Option) 		Heizen <ul style="list-style-type: none"> ■ mit Anschluss an Warmwasserversorgung 		Heizen <ul style="list-style-type: none"> ■ mit Anschluss an Warmwasserversorgung 		Heizen <ul style="list-style-type: none"> ■ mit Anschluss an Warmwasserversorgung 	
Kühlen <ul style="list-style-type: none"> ■ mit Wärmepumpe 				Kühlen <ul style="list-style-type: none"> ■ mit Anschluss an Kaltwassersatz 		Kühlen <ul style="list-style-type: none"> ■ mit Anschluss an Kaltwassersatz 	
TP-6	TP-9	TH-6	TH-9	TC-6	TC-9	THC-6	THC-9
6000	9000	6000	9000	6000	9000	6000	9000
bis 39	bis 50	bis 76	bis 118	bis 76	bis 141	bis 76	bis 118
bis 28	bis 56	–	–	bis 44	bis 87	bis 44	bis 87
23 x 23	30 x 30	23 x 23	30 x 30	23 x 23	30 x 30	23 x 23	30 x 30
237	281	111	166	216	276	269	340



Umluftgeräte							
TopVent® TW Luftschiefer mit zentraler Wärmeerzeugung			TopVent® TV Heizen mit zentraler Wärmeerzeugung				
Lüften <ul style="list-style-type: none"> ■ Umluftbetrieb ■ Luftverteilung mit Ausblasdüse 			Lüften <ul style="list-style-type: none"> ■ Umluftbetrieb ■ Luftverteilung mit Ausblasjalousie 				
Heizen <ul style="list-style-type: none"> ■ mit Anschluss an Warmwasserversorgung 			Heizen <ul style="list-style-type: none"> ■ mit Anschluss an Warmwasserversorgung 				
Technische Daten		TW-2	TW-3	TW-5	TV-2	TV-4	TV-5
Luftleistung	m³/h	1850	3100	4400	2100	4850	5700
Heizleistung	kW	bis 11	bis 20	bis 29	bis 13	bis 30	bis 45
Kühlleistung (gesamt)	kW	-	-	-	-	-	-
Reichweite	m x m	bis 3.7 m Torhöhe			7 x 7	10 x 10	12 x 12
Gewicht	kg	23	31	39	16	23	24



Zuluftgeräte mit effizienter Luftverteilung

<p>TopVent® MH Heizen mit zentraler Wärmeerzeugung</p>		<p>TopVent® MC Heizen und Kühlen mit zentraler Wärme- und Kälteerzeugung im 2-Leiter-System</p>		<p>TopVent® MHC Heizen und Kühlen mit zentraler Wärme- und Kälteerzeugung im 4-Leiter-System</p>	
<p>Lüften</p> <ul style="list-style-type: none"> ■ Außenluftzufuhr (Kanalanschluss) ■ Mischluftbetrieb ■ Umluftbetrieb ■ Luftverteilung mit Air-Injector ■ Luftfilterung 		<p>Lüften</p> <ul style="list-style-type: none"> ■ Außenluftzufuhr (Kanalanschluss) ■ Mischluftbetrieb ■ Umluftbetrieb ■ Luftverteilung mit Air-Injector ■ Luftfilterung 		<p>Lüften</p> <ul style="list-style-type: none"> ■ Außenluftzufuhr (Kanalanschluss) ■ Mischluftbetrieb ■ Umluftbetrieb ■ Luftverteilung mit Air-Injector ■ Luftfilterung 	
<p>Heizen</p> <ul style="list-style-type: none"> ■ mit Anschluss an Warmwasserversorgung 		<p>Heizen</p> <ul style="list-style-type: none"> ■ mit Anschluss an Warmwasserversorgung 		<p>Heizen</p> <ul style="list-style-type: none"> ■ mit Anschluss an Warmwasserversorgung 	
<p>Kühlen</p> <ul style="list-style-type: none"> ■ freie Kühlung 		<p>Kühlen</p> <ul style="list-style-type: none"> ■ freie Kühlung ■ mit Anschluss an Kaltwassersatz 		<p>Kühlen</p> <ul style="list-style-type: none"> ■ freie Kühlung ■ mit Anschluss an Kaltwassersatz 	
MH-6	MH-9	MC-6	MC-9	MHC-6	MHC-9
6000	9000	6000	9000	6000	9000
bis 78	bis 121	bis 78	bis 145	bis 78	bis 121
–	–	bis 34	bis 68	bis 34	bis 68
23 x 23	30 x 30	23 x 23	30 x 30	23 x 23	30 x 30
172	228	266	334	305	399

TopVent® Umluft- und Zuluftgeräte

Dachgeräte zum Heizen und Kühlen von hohen Hallen mit Zuluft, Umluft oder Mischluft

Ob große Hallen und hohe Räume, Hochregallager oder Supermärkte, dank der breiten Modellpalette wird die TopVent® Zu- und Umluft-Serie den unterschiedlichsten Anforderungen und individuellen Komfortansprüchen gerecht. Die Kombination aus dezentraler und zentraler Wärme- und Kälteerzeugung und dezentralem Lüftungsgerät ist mittel und langfristig maximal nachhaltig.

Je drei Umluft- und Zuluftgeräte in unterschiedlichen Leistungsstufen sorgen für eine effiziente Luftverteilung über den patentierten Drallluftverteiler Air-Injector. Abhängig vom Temperaturunterschied der Hallenluft und der eingeblasenen Luft stellt der Air-Injector den Ausblaswinkel stufenlos und vollautomatisch ein und sorgt für optimale Strömungsstabilität.

Die Zukunft der Hallenklimatisierung: kosteneffizient, flexibel, umweltschonend

- Höchste Flexibilität für alle Arten von Hallen und Hallennutzungen durch modular aufgebaute, skalierbare Systembausteine mit Regelsystem TopTronic® C (Wärmeerzeugung, Umluftheizung, -kühlung und Zonenregelung)
- Kosteneffiziente Ergänzung für RoofVent® Be- und Entlüftungssysteme bei temporär höherem Wärme- und/oder Kältebedarf
- Luftkanalfreie Systeme für die einfache Montage und niedrigen Stromverbrauch
- Verschiedene Registertypen und Zubehör für maßgeschneiderte Lösungen
- Steuerung von bis zu zehn Geräten über Einfachregelung EasyTronic EC
- Alle Zuluftgeräte sind verfügbar in zwei Größen, jeweils ausgestattet mit stufenlos regelbarem Ventilator und Heiz-/Kühlregister in verschiedenen Leistungsstufen für maßgeschneiderte Lösungen
- Optimierte Regelung des bedarfsgerechten Außenluftanteils verringert die Heiz- und Kühlleistung, die dem Gerät zur Verfügung gestellt werden muss.
- Wartungsarbeit vom Dach aus möglich, daher keine Einschränkung der Arbeiten in der Halle.
- Geringer Platzbedarf in der Halle, da nur für die Luftverteilung entsprechender Platz in der Halle frei sein muss.
- Hoval Planungstool HK-Select mit sämtlichen technischen Daten für die einfache und schnelle Auslegung der TopVent® Geräte
- Effiziente Luftverteilung mit dem integrierten Air-Injector – geringere Wärmeverluste und keine Kanaldruckverluste

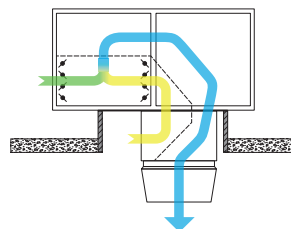

Technische Daten

Luftleistung	m ³ /h
Heizleistung	kW
Kühlleistung (gesamt)	kW
Reichweite	m x m
Gewicht	kg

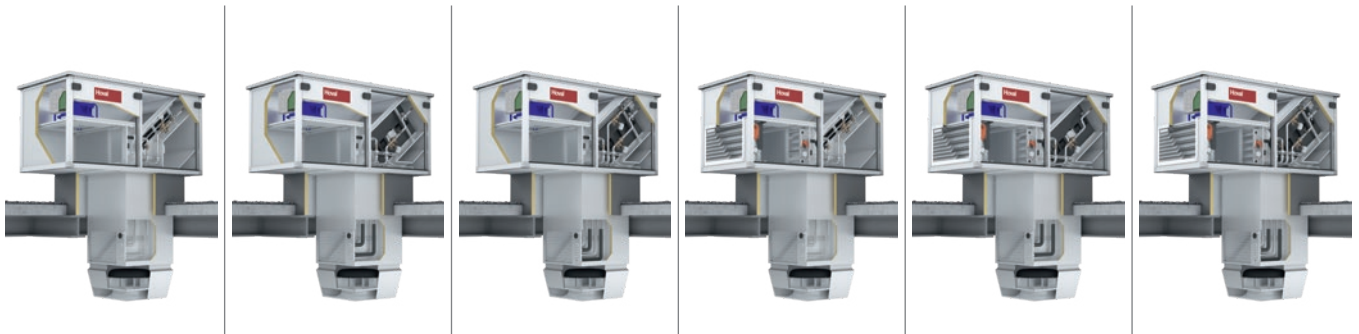

Dach-Umluftgeräte mit effizienter Luftverteilung						Dach-Zuluftgeräte mit effizienter Luftverteilung					
TopVent® CH Heizen mit zentraler Wärmeerzeugung im 2-Leiter-System		TopVent® CC Heizen und Kühlen mit zentraler Wärme- und Kälteerzeugung im 2-Leiter-System		TopVent® CHC Heizen und Kühlen mit zentraler Wärme- und Kälteerzeugung im 4-Leiter-System		TopVent® SH Heizen mit zentraler Wärmeerzeugung im 2-Leiter-System		TopVent® SC Heizen und Kühlen mit zentraler Wärme- und Kälteerzeugung im 2-Leiter-System		TopVent® SHC Heizen und Kühlen mit zentraler Wärme- und Kälteerzeugung im 4-Leiter-System	
Lüften ■ Umluftbetrieb ■ Luftverteilung mit Air-Injector ■ Ausblasdüse (Option) ■ Luftfilterung (Option)		Lüften ■ Umluftbetrieb ■ Luftverteilung mit Air-Injector ■ Luftfilterung (Option)		Lüften ■ Umluftbetrieb ■ Luftverteilung mit Air-Injector ■ Luftfilterung (Option)		Lüften ■ Umluftbetrieb ■ Zuluftbetrieb ■ Luftverteilung mit Air-Injector ■ Ausblasdüse (Option) ■ Luftfilterung (Option)		Lüften ■ Umluftbetrieb ■ Zuluftbetrieb ■ Luftverteilung mit Air-Injector ■ Luftfilterung (Option)		Lüften ■ Umluftbetrieb ■ Zuluftbetrieb ■ Luftverteilung mit Air-Injector ■ Luftfilterung (Option)	
Heizen ■ mit Anschluss an Warmwasserver- sorgung		Heizen ■ mit Anschluss an Warmwasserver- sorgung		Heizen ■ mit Anschluss an Warmwasserver- sorgung		Heizen ■ mit Anschluss an Warmwasserver- sorgung		Heizen ■ mit Anschluss an Warmwasserver- sorgung		Heizen ■ mit Anschluss an Warmwasserver- sorgung	
		Kühlen ■ mit Anschluss an Kaltwassersatz		Kühlen ■ mit Anschluss an Kaltwassersatz		Kühlen ■ freie Kühlung		Kühlen ■ freie Kühlung ■ mit Anschluss an Kaltwassersatz		Kühlen ■ freie Kühlung ■ mit Anschluss an Kaltwassersatz	
CH-6	CH-9	CC-6	CC-9	CHC-6	CHC-9	SH-6	SH-9	SC-6	SC-9	SHC-6	SHC-9
6000	9000	6000	9000	6000	9000	6000	9000	6000	9000	6000	9000
bis 76	bis 118	bis 76	bis 141	bis 76	bis 118	bis 78	bis 121	bis 78	bis 145	bis 78	bis 121
–	–	bis 44	bis 87	bis 44	bis 87	–	–	bis 34	bis 68	bis 34	bis 68
23 x 23	31 x 31	23 x 23	31 x 31	23 x 23	31 x 31	23 x 23	31 x 31	23 x 23	31 x 31	23 x 23	31 x 31
616	719	647	843	684	898	661	846	692	898	729	953

TopVent® gas

Gasbefeuerte Umluft- und Zuluftgeräte.

Effizientes Heizen mit Umluft, Zuluft oder Mischluft.

Die Wärmeerzeugung erfolgt bei TopVent® gas Geräten durch einen dezentralen, gasbefeuer-ten Wärmetauscher. Die eingesetzten modulie-renden, emissionsarmen Vormischbrenner stehen für Wirtschaftlichkeit und Umwelt-effizienz. Die Systeme werden anschlussfertig mit Aufhängeset und Abgaszubehör geliefert.

Erzeugt Wärme genau dort, wo sie gebraucht wird – überlegene Technologie für dezentrales Heizen

- Die Wärme wird gezielt dort produziert, wo sie gebraucht wird, und verlustfrei in die Halle geführt. Leitungen – und Wärmeverluste – vom Wärmeerzeuger zum Wärmeverbraucher entfallen
- Heizraum, Brennstofflagerraum und Warmwasserverteilnetz sind für das gasbefeuerte System nicht notwendig – das spart Investi-tions- und Betriebskosten
- Raumluftunabhängige Versorgung – Ver-brennungsluft wird von außen zugeführt
- Breite Modellpalette für eine Planung nach Maß – präzise abgestimmt auf die Raumver-hältnisse und die spezifischen Anforderungen
- TempTronic MTC – Kostengünstige Einfach-steuerung für bis zu 8 TopVent® GV-Geräte
- Die Luftverteilung erfolgt stufenlos mit dem integrierten Air-Injector

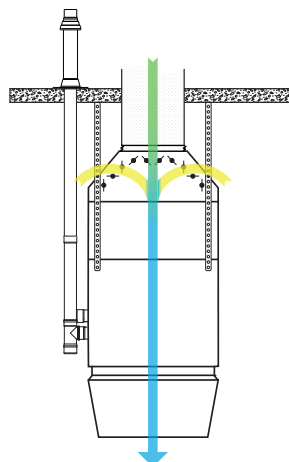
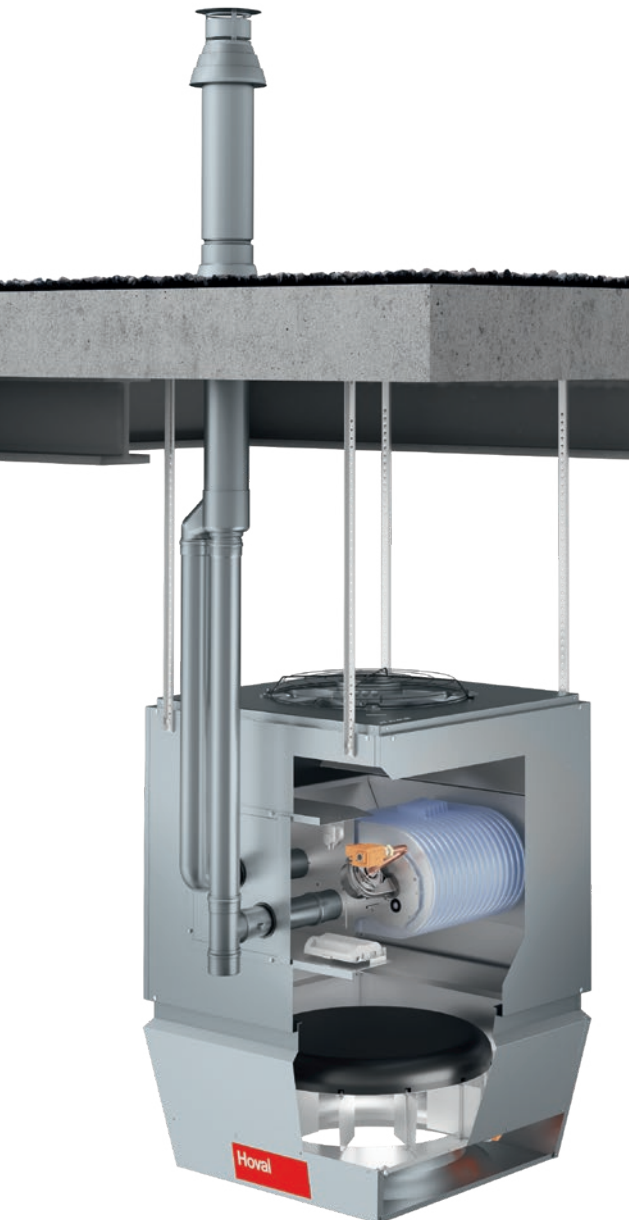

Technische Daten	
Luftleistung	m³/h
Heizleistung	kW
Reichweite	m x m
Gewicht	kg

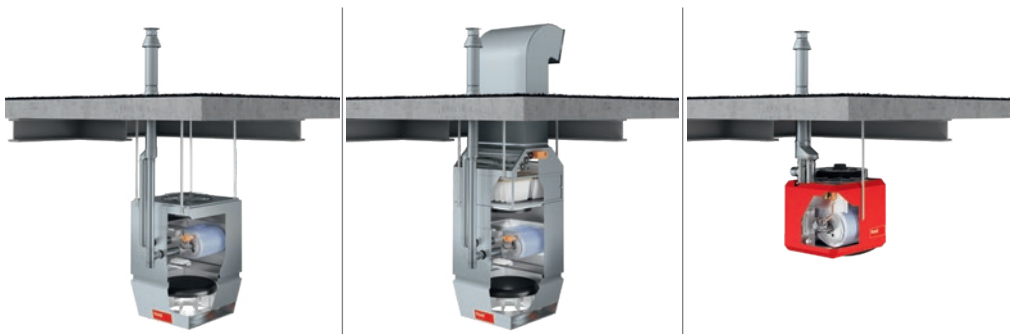

Gasbefeuerte Umluft-/Zuluftgeräte mit effizienter Luftverteilung

TopVent® TG Umluftgerät mit effizienter Luftverteilung		TopVent® MG Zuluftgerät mit effizienter Luftverteilung		TopVent® GV Umluftgerät	
Lüften <ul style="list-style-type: none"> ■ Umluftbetrieb ■ Luftverteilung mit Air-Injector ■ Luftfilterung (Option) ■ Ausblasdüse (Option) 		Lüften <ul style="list-style-type: none"> ■ Außenluftzufuhr (Kanalanschluss) ■ Mischluftbetrieb ■ Umluftbetrieb ■ Luftverteilung mit Air-Injector ■ Luftfilterung 		Lüften <ul style="list-style-type: none"> ■ Umluftbetrieb ■ Luftverteilung mit Ausblasjalousie 	
Heizen <ul style="list-style-type: none"> ■ mit gasbefeuertem Wärmetauscher 		Heizen <ul style="list-style-type: none"> ■ mit gasbefeuertem Wärmetauscher 		Heizen <ul style="list-style-type: none"> ■ mit gasbefeuertem Wärmetauscher 	
TG-6	TG-9	MG-6	MG-9	GV-3	GV-5
7000	11000	7000	11000	4200	8500
30	60	30	60	30	50
28 x 28	31 x 31	28 x 28	31 x 31	12 x 12	16 x 16
125	170	175	230	40	80

ProcessVent Kompaktgeräte

Lüften, Heizen und Kühlen von Produktionshallen mit hoch-effizienter Energierückgewinnung aus Prozessabluft.

ProcessVent Geräte bilden in Kombination mit einer Abluftreinigungsanlage ein effizientes Gesamtsystem mit hervorragenden Emissionswerten und einer Heizkostensparnis von bis zu 98%. Die Kompaktgeräte kommen in Hallen mit gekapselten Werkzeugmaschinen oder Schweißanlagen zum Einsatz und werden in unmittelbarer Nähe zu Maschinengruppen positioniert.

Dicke Luft war gestern – gesundes Hallenklima, geringe Betriebskosten ist heute

- Energierückgewinnung aus (gereinigter) Prozessabluft über den öldicht ausgeführten Plattenwärmetauscher sorgt für einen signifikant niederen Heizenergieaufwand
- Umweltfreundlich! Selbst dampfförmige Anteile, die nicht von der Abluftreinigungsanlage erfasst werden, kondensieren im öldichten Plattenwärmetauscher der ProcessVent Geräte. KSS können dadurch zurückgewonnen oder umweltgerecht entsorgt werden.
- Wahlweise mit Heiz-/Kühlregister zum Nachheizen oder Kühlen der Außenluft oder im Umluftbetrieb
- ProcessVent Geräte arbeiten durch die integrierte Steuerung sowohl im Verbund mit der Abluftreinigungsanlage oder auch autonom. Dadurch kann jedes Gerät individuell an jede Betriebsbedingung angepasst werden.
- Erfüllung der gesetzlichen Anforderungen für energieeffiziente und umweltschonende Fertigungsmethoden und gesunde Arbeitsbedingungen
- Investitionszuschuss über entsprechende Förderprogramme, z. B. Förderungen von Querschnittstechnologien oder von Energierückgewinnungs- und Abwärmenutzungsmaßnahmen möglich

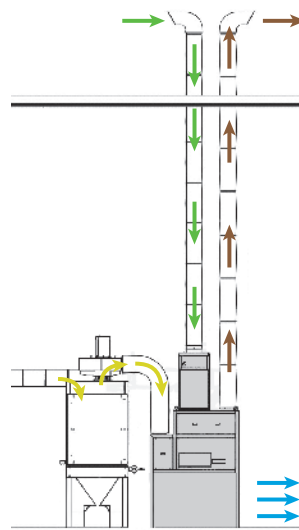

Technische Daten	
Luftleistung	m³/h
Heizleistung	kW
Kühlleistung (gesamt)	kW
Reichweite	m x m
Gewicht	kg



Kompaktgeräte mit Energierückgewinnung aus Prozessabluft

<p>ProcessVent PV Kompaktgerät zum Lüften mit Energierückgewinnung aus Prozessabluft</p>	<p>ProcessVent PVH Kompaktgerät zum Lüften und Heizen mit Energierückgewinnung aus Prozessabluft</p>	<p>ProcessVent PVC Kompaktgerät zum Lüften, Heizen und Kühlen mit Energierückgewinnung aus Prozessabluft</p>
<p>Lüften</p> <ul style="list-style-type: none"> ■ Außenluftzufuhr ■ Abluftentsorgung (Luftförderung durch die Abluftreinigungsanlage) ■ Umluftbetrieb ■ Luftfilterung 	<p>Lüften</p> <ul style="list-style-type: none"> ■ Außenluftzufuhr ■ Abluftentsorgung (Luftförderung durch die Abluftreinigungsanlage) ■ Umluftbetrieb ■ Luftfilterung 	<p>Lüften</p> <ul style="list-style-type: none"> ■ Außenluftzufuhr ■ Abluftentsorgung (Luftförderung durch die Abluftreinigungsanlage) ■ Umluftbetrieb ■ Luftfilterung
	<p>Heizen</p> <ul style="list-style-type: none"> ■ mit Anschluss an Warmwasserversorgung 	<p>Heizen</p> <ul style="list-style-type: none"> ■ mit Anschluss an Warmwasserversorgung
		<p>Kühlen</p> <ul style="list-style-type: none"> ■ mit Anschluss an Kaltwassersatz
<p>Energierückgewinnung aus Prozessabluft</p>		
<p>PV-10</p>	<p>PVH-10</p>	<p>PVC-10</p>
<p>10000</p>	<p>10000</p>	<p>10000</p>
<p>–</p>	<p>bis 234</p>	<p>bis 256</p>
<p>–</p>	<p>–</p>	<p>bis 118</p>
<p>–</p>	<p>–</p>	<p>–</p>
<p>1657</p>	<p>1699</p>	<p>1754</p>

Einfach die Welt verändern Hoval Referenzen.

Rund um den Globus sorgen anspruchsvolle Luft- und Klimalösungen von Hoval für angenehme Wärme und gesunde, frische Luft. Im fernen China oder hoch oben auf heimischen Berggipfeln. Entdecken Sie die Welt der Hoval Hallenklima-Systeme.

Kommen Sie mit auf Weltreise und erfahren Sie mehr über unsere technologisch überlegenen Hallenklima-Systeme:

- beim traditionsreichen Werkzeug-, Formen- und Vorrichtungsbauer Veith in Öhringen/ Baden-Württemberg
- im „Grünen Gebäude“ des Pannonischen Kompetenzzentrums für Holz in Virovitica/ Kroatien
- beim italienischen Produzenten von Kunststoffdeckeln Invat in Ovada/Piemont

Produktionserweiterung beim Metall verarbeitenden Unternehmen Veith

Die traditionsreiche, weltweit agierende Alfred Konrad Veith GmbH & Co. KG produziert an zwei Standorten mit insgesamt 200 Mitarbeitern auf über 7.000 m² Produktionsfläche. Seit über 100 Jahren steht das Unternehmen für Premiumprodukte. Die Leidenschaft für Qualität und Präzision spiegelt sich auch in der Wahl der Belüftungs- und Heizungslösung.

- 5 RoofVent® RH-9 belüften und heizen die Produktionshalle von Stanzteilen und Werkzeugbau
- Hoval TopTronic® C regelt das energieeffiziente Heizen und Lüften
- Über Nacht mit Außenluft kühlen schon die Ressourcen



„Wir nehmen die Lüftung praktisch nicht wahr, haben aber immer gute klimatische Bedingungen in der Halle.“

Nana Filipović
Pannonisches Kompetenzzentrum für Holz

Kompetenzzentrum im „Grüne Gebäude“

Das „Grüne Gebäude“ des Pannonischen Kompetenzzentrums für Holz im kroatischen Virovitica wurde im Jahr 2016 fertiggestellt. Es ist das größte Projekt, das der Struktur- und Investitionsfonds der EU je getragen hat. Das Innovations- und Entwicklungszentrum unterstützt Holz verarbeitende Unternehmen und ist nach den Prinzipien für „grüne Gebäude“ errichtet. Das dezentrale Hallenklima-System von Hoval ergänzt das Nachhaltigkeitsprinzip des Zentrums beim Heizen und Lüften optimal.

- 2 RoofVent® RH
- 2 TopVent® TH



Invat Srl im italienischen Ovada, Piemont

Seit über 50 Jahren produziert Invat Srl u. a. Kunststoffdeckel und PET-Flaschen für Speiseöle und Chemikalien. Mit einer eigenen Abteilung für Forschung & Entwicklung verwirklicht das Unternehmen sichere und einfach zu handhabende Produkte. Zur Unternehmensphilosophie gehören außerordentliche Qualität, bezahlbare Preise und bester Kundenservice. Beim Lüften und Heizen der Produktionshalle für Kunststoffdeckel vertraut Invat auf Hoval.

- 3 RoofVent® RC-9
- 6 TopVent® TC-9
- 3 TopVent® TC-6
- Regelung Hoval TopTronic® C für energieeffizientes Lüften und Heizen



Alles Gute kommt von oben Hallenklima-Systeme in Betrieb.

Ganz gleich, welche Anforderungen Sie an uns stellen. In Werk- und Produktionshallen, Logistikzentren, Flugzeughangars, Wartungshallen, Werften, Einkaufszentren, Baumärkten, Sporthallen, Schwimmbädern, Messehallen, Mehrzweckhallen, Autohäusern und wo immer Sie uns brauchen, wir sorgen für beste Luftqualität.



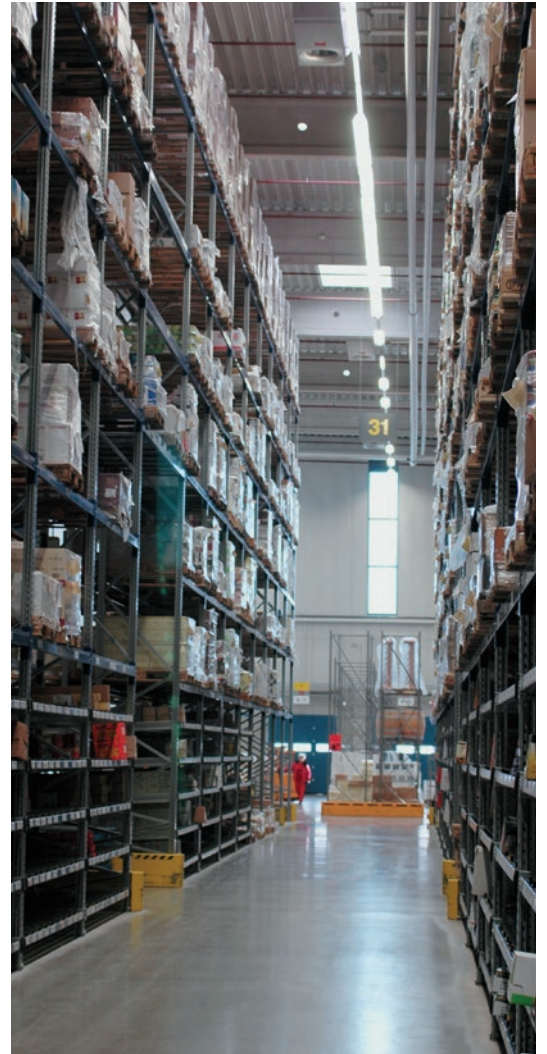

Hoval Qualität. Darauf können Sie sich verlassen.

Als Spezialist für Heiz- und Klimatechnik ist Hoval Ihr erfahrener Partner für Systemlösungen. Sie können zum Beispiel mit Sonnenenergie Wasser erwärmen und mit Öl, Gas, Holz oder einer Wärmepumpe die Räume beheizen. Hoval verknüpft die unterschiedlichen Technologien und bindet auch die Raumlüftung in dieses System ein. So lässt sich umwelt- und kostenbewusst Energie sparen – bei vollem Komfort.

Hoval zählt international zu den führenden Unternehmen für Raumklima-Lösungen. Mehr als 75 Jahre Erfahrung motivieren uns immer wieder zu innovativen Systemlösungen. Die Gesamtsysteme zum Heizen, Kühlen und Lüften werden in mehr als 50 Länder exportiert.

Wir nehmen die Verantwortung für unsere Umwelt ernst. Im Zentrum der Entwicklung unserer Heiz- und Lüftungssysteme steht die Energieeffizienz.

Verantwortung für Energie und Umwelt

Ihr Hoval Partner

Deutschland

Hoval GmbH
85609 Aschheim-Dornach
hoval.de

Österreich

Hoval Gesellschaft m.b.H.
4614 Marchtrenk
hoval.at

Schweiz

Hoval AG
8706 Feldmeilen
hoval.ch