



HomeVent® comfort FR (201, 251, 301)

Gerät für Komfortlüftung









- 1. Zeichenerklärung 3
- 2. Sicherheitshinweise 3
- 3. Wichtige Hinweise
 - 3.1 Gewährleistung 3
 - 3.2 Haftung 3
 - 3.3 Garantie 4
- 4. Technische Angaben
 - 4.1 Beschreibung 4
 - 4.2 Nutzung 5
 - 4.3 Einsatzgrenzen 6
- 5. Komponenten
 - 5.1 Lüftungsgerät 6
 - 5.2 Bediengerät 6
- 6. Erste Inbetriebnahme
 - 6.1 Installationskontrolle 7
 - 6.2 Einschalten 7
- 7. Wartung
 - 7.1 Zuluft- und Abluftfilter 7
 - 7.1.1 Filterverschmutzung 7
 - 7.1.2 Vorgehen "Filterwechsel" 8
 - 7.2 Vorfilter 9
 - 7.2.1 Reinigungsintervall 9
 - 7.2.2 Vorgehen 9
 - 7.3 Wechsel Sicherung 9
 - 7.4 Ersatzteile 9
- 8. Protokolle
 - 8.1 Anlagenprotokoll 10
 - 8.2 Filterwartungsprotokoll 11

1 Zeichenerklärung

	Hinweis: Wichtige Informationen.
	Sicherheitshinweise: Warnt vor Gefahr für den Menschen.
	Vorsichtshinweise: Warnt vor Gefahr für Maschinen und Anlagen.

2 Sicherheitshinweise

Personen, die Arbeiten am HomeVent® Komfortlüftungsgerät ausführen, müssen die Bedienungsanleitung vor Beginn der Arbeiten gelesen und verstanden haben. Das Gerät darf nicht in Betrieb genommen werden bevor die Lüftkanäle angeschlossen sind. Bei einer neu installierten Anlage darf die erste Inbetriebnahme nur durch einen Fachmann vorgenommen werden. Die Installationskontrolle muss durch einen qualifizierten Fachhandwerker, der von Hoval geschult wurde, vollständig durchgeführt sein.

	Bei Gefahr: Gerät abschalten und Stromzufuhr unterbrechen.
	Bei Belastung der Aussenluft mit gefährlichen Stoffen: Gerät für die Dauer der Gefahr abschalten, Stromzufuhr unterbrechen und evtl. Reinigung durchführen..
	Im Brandfall: Gerät abschalten und Stromzufuhr unterbrechen.
	Führen Sie keine Veränderungen am Gerät durch! Dadurch erlöschen alle Rechtsansprüche.
	Öffnen der Filterdeckel/ des Vorfilterdeckels: Vorab Gerät abschalten und Stromzufuhr unterbrechen.
	Öffnen des Gerätedeckels: Das Gerät darf nur von einem von Hoval geschulten Fachhandwerker geöffnet werden.

3 Wichtige Hinweise

3.1 Gewährleistung

- Das HomeVent® Komfortlüftungsgerät darf nur innerhalb der vorgegebenen Einsatzgrenzen eingesetzt werden.

- Das HomeVent® Komfortlüftungsgerät darf nur zur Be- und Entlüftung von beheizten Räumen verwendet werden.
- Bei der Installation, bei Betrieb, bei Wartungs- und Servicearbeiten und bei der Entsorgung des Gerätes müssen bestehende Vorschriften und Richtlinien beachtet werden.
- Das HomeVent® Komfortlüftungsgerät darf nur unter Einhaltung der länderspezifischen, bestehenden Vorschriften, Regeln und Richtlinien in Räumen und Nutzereinheiten, in denen Feuerstätten aufgestellt sind, betrieben werden. Abgas aus Feuerstätten ist gesondert abzuführen.
- In das Gehäuse des HomeVent® Komfortlüftungsgerätes darf nicht gebohrt werden.

Das Komfortlüftungsgerät darf nur für Verwendungszwecke verwendet werden, für die es aufgrund seiner Bauweise geeignet und von Hoval freigegeben wurde. Alle anderen Verwendungen sind nicht zulässig.

Folgenden Einsatzbereiche sind verboten:

- Der Betrieb während der Bauphase aufgrund der hohen Staubbelastung.
- Die Verwendung zum Austrocknen von Roh- und Neubauten.
- Das Lüften von mehreren Wohneinheiten.
- Das Lüften von Räumen mit extrem hoher Luftfeuchtigkeit, z.B. Sauna, Hallenbad.
- Das Lüften von Räumen mit extrem hohen Temperaturen.
- Das Lüften von Räumen mit extrem belasteter Abluft (Rauchgase, Chlor, stark fetthaltige Luft, explosive Abluft), z.B. Schwimmbäder, Räume in denen Chemikalien gelagert werden.
- Das Fördern von Luft, die mit aggressiven Dämpfen und verschleissfördernden Stoffen belastet ist.
- Die Integration von Dunstabzugshauben in die Komfortlüftungsanlage wegen des unregelmässigen Betriebes und der starken Belastung durch Fett.
- Das Abführen von Abgas aus Feuerstätten.

3.2 Haftung

- Die Einsatzgrenzen finden Sie nachfolgend. Jede andere Verwendung wird als unsachgemässe Verwendung betrachtet und kann zu Personenschäden oder Beschädigungen am Komfortlüftungsgerät führen. Für diese ist der Hersteller nicht haftbar.
- Der Hersteller haftet für keinerlei Schäden bei:
 - Nichtbeachten der in dieser Bedienungsanleitung aufgeführten Sicherheits-, Bedienungs- und Wartungshinweise.
 - wenn Arbeiten am Gerät ausgeführt werden, die nicht in dieser Bedienungsanleitung beschrieben sind und diese Arbeiten nicht ausdrücklich vom Hersteller genehmigt wurden.

- Einbau von Ersatzteilen (auch Filter), die nicht vom Hersteller geliefert wurden.
- Regulärer Verschleiss.
- Es gelten die Geschäftsbedingungen der Hoval. Siehe: www.hoval.com
- Für Wartungsvereinbarungen wenden Sie sich bitte an Ihren Hoval Kundendienst. Die Adressen finden Sie auf der Rückseite dieser Anleitung.

3.3 Garantie

Mit dem Kauf eines Hoval-Gerätes erhalten Sie einen umfassenden Garantieschutz laut den Garantiebestimmungen der Hoval. Diese Garantiefrist bedingt jedoch die Einhaltung der Bedienungsanleitung sowie der geltenden gesetzlichen Vorschriften. Bei Nichteinhaltung der Randbedingungen erlöschen alle Haftungs- und Garantieansprüche gegenüber Hoval.

4 Technische Angaben

4.1 Beschreibung

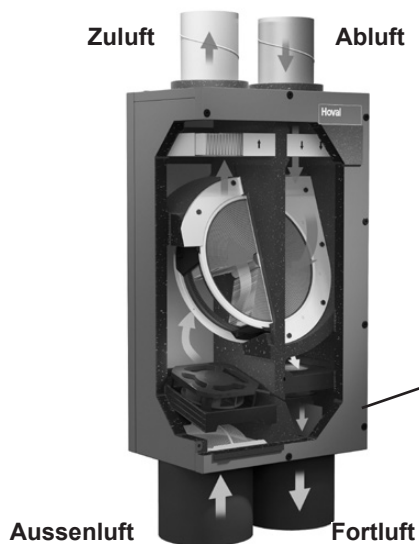
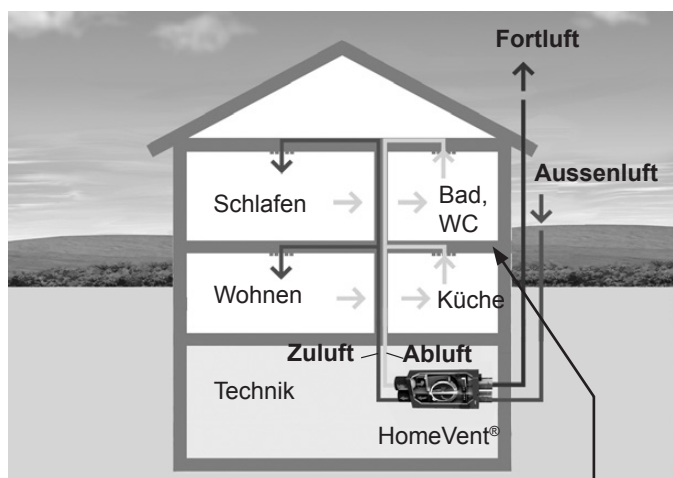

Energierückgewinnung

Der eingebaute Enthalpierückgewinner entzieht der Abluft Energie und überträgt sie an die Zuluft. Dabei wird die sensible (Temperatur) und die latente (Feuchte) Energie übertragen. Die Übertragungsleistung wird je nach Aussentemperatur von 0 bis 100 % geregelt.

Die Vorteile des Enthalpierückgewinners sind:

- Temperaturwirkungsgrad bis 90%
- Feuchterückgewinnungsgrad bis 95%
- Übertragungsleistung stufenlos regulierbar
- Keine Vorwärmung nötig (bis -20°C)
- Kein Kondensatanfall
- Kein Bypass nötig

Luftfiltrierung

Die Aussenluft durchläuft zwei Reinigungsstufen und gewährt somit höchsten Standard. Beim Eintritt ins Gerät verhindert ein feinmaschiger Vorfilter (waschbar), dass Insekten, Blätter usw. ins Gerät gelangen. Vor dem Austritt aus dem Gerät durchströmt die Aussenluft einen Hochleistungspollenfeinfilter (F7). Zusätzlich kann auf der Zuluftseite ein Aktivkohlefilter als Option eingebaut werden. Via Meldung wird der Betreiber auf einen notwendigen Filterwechsel aufmerksam gemacht.

Luftförderung

Zwei rückwärtsgekrümmte Radialventilatoren mit EC-Gleichstrommotoren übernehmen die Luftförderung. Das Laufrad aus High-Tech-Verbundmaterial, in einem Stück gefertigt mit optimierter Strömungstechnik, garantiert einen geräuscharmen Betrieb. Die im Motor eingebaute Elektronik erlaubt eine sehr feine Regulierung der Luftmengen zwischen 15 und 100 %. Die Anordnung der Ventilatoren ist so gewählt, dass keine Abluft in die Zuluft gelangen kann.

Wintertauglichkeit

Dank dem eingebauten Enthalpierückgewinner entsteht im Gerät kein Kondensat. Eine Eisbildung ist nicht möglich. Bis zu einer Aussentemperaturen von -20°C ist keine Vorwärmung (elektrischer Luftheizer) notwendig. Das Luftmengenverhältnis zwischen Zu- und Abluft wird nicht verändert.

Sommerbetrieb

Ab einer selber vorgegebener Aussentemperatur kann die Energierückgewinnung bis auf 0% zurückgefahren werden. Dies ermöglicht eine Nachtauskühlung (freie Kühlung) im Sommer sowie in der Übergangszeit. Ein Bypass durch Klappen und Antrieb ist nicht notwendig. Zusätzlich kann mit der Option CoolVent aktiv Kälte in klimatisierten Gebäuden zurückgewonnen werden. Dabei wird die heisse Aussenluft mit der klimatisierten Abluft gekühlt und gegebenenfalls getrocknet.

Montage

Das HomeVent® Komfortlüftungsgerät zeichnet sich durch eine kompakte Bauweise aus. Die Service-Zugänglichkeit ist von beiden Seiten möglich. Es fällt kein Kondensat im Gerät an, was jede erdenkliche Einbaulage

ge zulässt. Zu den verschiedenen Einbaulagen empfehlen wir die entsprechenden Montagesets mit Körperschall-Entkopplung.

Standard Bediengerät BG02E

Das Bediengerät eignet sich für die Aufputz-Wandmontage. Zwei Drehknöpfe ermöglichen das Einstellen der Soll-Luftmenge und der maximalen Luftfeuchtigkeit. Eine Party-Taste erlaubt ein zeitlich beschränktes hochfahren der Luftmenge. Anschluss an das HomeVent® Komfortlüftungsgerät erfolgt über eine RJ45-Steckverbindung. Die Montage kann auch in einem untergeordneten Raum erfolgen.

TopTronic® E RaumbedienModul comfort plus

Das TopTronic® E RaumbedienModul comfort plus ist wahlweise in schwarzem oder weissem Design erhältlich. Bedienbar via Farb-Touchscreen (4,3 Zoll). Der Anschluss an das HomeVent® Komfortlüftungsgerät erfolgt über RJ45-Steckverbindung oder über Steckklemmen (max. 0,75 mm²). Die Montage kann an der Wand mit einem Aufputzmontagerahmen oder mit einer Wandmontageplatte bei Unterputzdosen erfolgen. Folgende Funktionen erfüllt das TopTronic® E RaumbedienModul:

- Bedienung aller am Bus angeschlossenen Hoval Geräte.
- Berechtigungsmanagement für die Bedienung.
- Effizientes Steuern der Lüftungsanlage durch Arbeiten mit Tagesprogrammen
- Wahl zwischen unterschiedlichen Startbildschirmen bei der Inbetriebnahme möglich.
- Kundenspezifisch konfigurierbarer Bildschirm zur Anzeige folgender Elemente: Datum, Uhrzeit, Soll-Luftmenge in %, maximale Soll-Feuchte in %, aktives Tages- bzw. Wochenprogramm, Anzeige der aktuellen Luftqualität inner- und ausserhalb des Gebäudes anhand einer Farbmarkierung (nur in Kombination mit Luftqualitätssensoren VOC), Anzeige des aktuellen Wetters bzw. der Wettervorhersage (nur in Kombination mit TopTronic® online möglich), Mondphasen.

Air-Quality

Als Option können ein oder zwei Luftqualitätssensoren VOC bei der Inbetriebnahme im Gerät montiert werden. Zusätzlich kann auf der Zuluftseite ein Aktivkohlefilter als Option eingebaut werden. Der oder die Luftqualitäts-Sensoren VOC überwachen laufend die Luft auf flüchtige, organische Komponenten und regeln die zugeführte bzw. abgeführte Luftmenge über die Drehzahl der Ventilatoren. Beste Luftqualität im Gebäude bei gleichzeitig geringstem Energieaufwand ist das Resultat.

Luftqualitäts-Sensor VOC abluftseitig: Die Abluft wird laufend auf Gerüche, Tabakrauch, Reinigungsmittel etc. überwacht. Steigt deren Konzentration über einen bestimmten Wert so wird die Luftmenge entsprechend erhöht.

Luftqualitätssensor VOC aussen- und abluftseitig: Die Ab- und Aussenluft wird laufend auf Gerüche, Tabakrauch, Reinigungsmittel usw. überwacht. Steigt die Konzentra-

tion der Abluft über einen bestimmten Wert, so wird die Luftmenge entsprechend erhöht. Steigt die Konzentration der Aussenluft über einen bestimmten Wert, so wird die Luftmenge entsprechend reduziert. Der Fühler mit dem höheren Wert hat Vorrang. Die Empfindlichkeit kann in 3 Stufen gewählt werden. Die Luftqualität wird auf dem TopTronic® E RaumbedienModul comfort plus mit je einem Balken für die Abluft und einen Balken für die Aussenluft in grün (gute Luft), orange (leicht kontaminierte Luft) rot (schlechte Luft) angezeigt.

Der Aktivkohlefilter kann anstelle des Standard Zuluftfilters eingesetzt werden. Es handelt sich um ein Hochleistungsfilter (F7) mit hohem Wirkungsgrad gegen Partikel (Pollen, Feinstaub usw.) sowie gegen gasförmige Schadstoffe und Gerüche (Landwirtschaft, Strassenverkehr usw.).

Kühlung

Mit der Option CoolVent® kann die warme Aussenluft gekühlt werden. Dies bedingt aber, dass eine Klimaanlage für die notwendige Kühlung im Raum vorhanden ist. Der warmen Aussenluft wird dabei mit dem Enthalpierückgewinner Wärme entzogen und der kalten Abluft zugeführt. Die notwendige Leistung der Klimaanlage wird dadurch reduziert. Der Wirkungsgrad liegt für diesen Prozess bei 85%. Die CoolVent Funktion ist eine Option und muss bei der Inbetriebnahme aktiviert werden.

4.2 Nutzung

Einstellungen am Bediengerät

Mittels dem Bediengerät können Sie Ihre HomeVent® Komfortlüftungsanlage Ihren Bedürfnissen anpassen. Am Bediengerät bzw. -Modul kann der Grundvolumenstrom eingestellt werden mit dem das Lüftungsgerät immer mindestens betrieben werden soll. Ausserdem kann der Wunsch-Feuchtwert gewählt werden. Wenn dieser im Raum überschritten wird, dann wird der Volumenstrom des Lüftungsgerätes angehoben. Beachten Sie, dass vor allem in der Übergangszeit ein niedriger Wunsch-Feuchtwert zu einem hohen Volumenstrom und damit Geräuschen führen kann. Eine ausführliche Bedienungsanleitung wurde mit Ihrem Bediengerät mitgeliefert und steht Ihnen unter www.homevent.com als Download zur Verfügung.

Funktionskontrolle

Die zuverlässige und sichere Funktion des HomeVent® Komfortlüftungsgerätes sowie die Erzielung eines optimalen Wirkungsgrades sind nur gewährleistet, wenn das Gerät regelmässig gewartet wird. Bitte kontrollieren Sie auch regelmässig die anderen Komponenten Ihrer Komfortlüftungsanlagen, wie Aussenluftansaugung, Zu- und Abluftöffnungen und Fortluftgitter.

Öffnen der Fenster

Im Sommer benötigen Sie in der Regel keine Heizung und damit auch keine Wärmerückgewinnung durch Ihr

HomeVent® Komfortlüftungsgerät. Fenster und Türen können Sie ohne weiteres öffnen. Bedenken Sie aber, dass durch die geöffneten Fenster und Türen Pollen, Insekten und Staub ins Innere des Hauses gelangen können.

Wenn Sie im Winter bzw. während der Heizperiode die Fenster öffnen, geht Ihnen der positive Nutzen Ihrer HomeVent® Komfortlüftungsanlage verloren. Wertvolle Energie entweicht über die Fenster. Die in der entweichenden Luft enthaltene Feuchte kann nicht zurückgewonnen werden, so dass die Raumluft trockener wird. Frische Luft gelangt über Ihre Komfortlüftungsanlage kontinuierlich in Ihrer Wohnräume. Ihr Komfortlüftungsgerät gewinnt neben der Wärme auch die in der Luft enthaltene Feuchte zurück.

Abwesenheit

Sind Sie längere Zeit abwesend, schalten Sie Ihre Komfortlüftung auf eine Leistung von 15% und halten Sie Fenster und Aussentüren geschlossen - speziell im Winter, damit keine Wärme verloren geht. Schalten Sie Ihre Komfortlüftungsanlage im Winter niemals ganz aus.

 **Weitere Informationen:**
www.homeevent.com

4.3 Einsatzgrenzen

Einsatzgrenzen für Geräteaufstellung, wettergeschützt (EN 60721-3-3) 3K5 nach EN 50090-2-2

- Umgebungstemperatur -16...45 °C
- Umgebungsfeuchte max. 12 g/kg
- Taupunkttemp. im Aufstellungsraum < 15 °C
- Luftkonditionen (Aussenklima gemässigt EN 60721-2-1)
- Aussenlufteintrittstemperatur -20...40 °C
- Aussenlufteintrittsfeuchte 5...95 % r.F.
- Ablufttemperatur 5...35 °C
- Abluftfeuchte 5...80 % r.F.
- Abluftfeuchte max. 12 g/kg

5 Komponenten

5.1 Lüftungsgerät

Komfortlüftungsgerät:

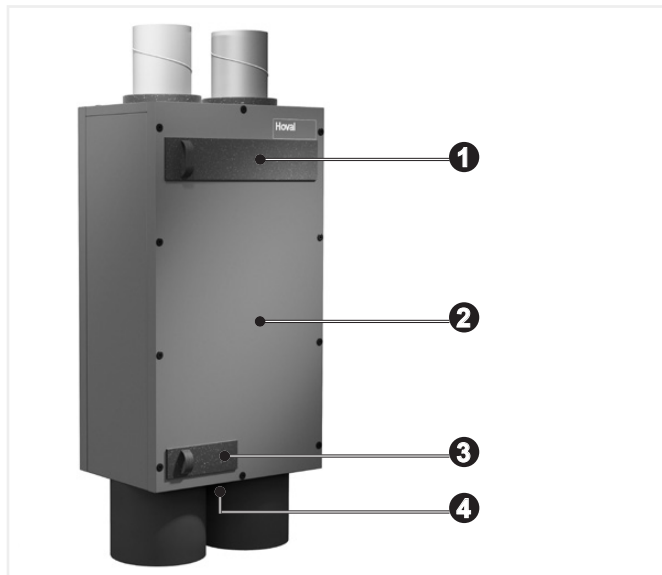

1	Filterdeckel Zuluft- und Abluftfilter
2	Revisionsdeckel
3	Vorfilterdeckel
4	Steckergehäuse

5.2 Bediengerät

Die Bedienung des HomeVent® Komfortlüftungsgerätes erfolgt mit einem Bediengerät. Es stehen zwei Bediengeräte zur Auswahl. Eine ausführliche Bedienungsanleitung wird mit Ihrem Bediengerät mitgeliefert und steht Ihnen unter www.homeevent.com als Download zur Verfügung.



oder

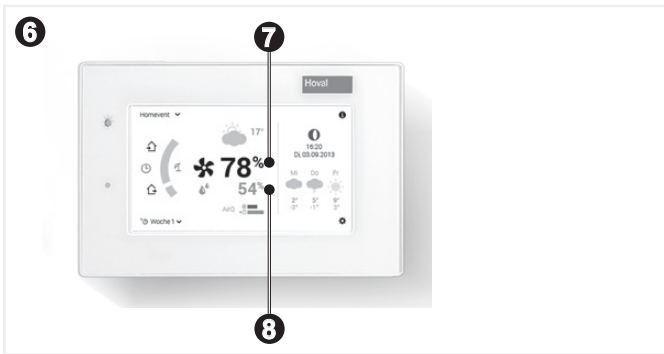

5	Bediengerät BG02E
6	TopTronic® E RaumbedienModul comfort plus
7	Luftmenge in %
8	Sollwert max. Luftfeuchtigkeit

6 Erste Inbetriebnahme

6.1 Installationskontrolle

Bitte prüfen Sie folgende Punkte:

- Das HomeVent® Komfortlüftungsgerät muss sicher und schwingungsentkoppelt an Wand, Decke oder Boden montiert sein.

	Bei Deckenmontage: Warnung vor herabfallenden Teilen.
--	---

- Je ein Schalldämpfer für Zu- und Abluft muss montiert sein. In Aussen- und Fortluft kann je nach Positionierung der Mündungen, ebenfalls ein Schalldämpfer erforderlich sein.
- Das Komfortlüftungsgerät muss lufttechnisch korrekt angeschlossen sein.
- Aussen- und Fortluftleitungen müssen dampfdiffusionsdicht wärmegeämmt sein.
- Befindet sich das Komfortlüftungsgerät in einem unbeheizten Raum, so müssen die Zu- und Abluftleitungen wärmegeämmt werden.
- Die Kanäle müssen dicht sein.
- Zuluft-Auslässe auf Verschmutzung kontrollieren und ggf. reinigen.
- Abluftansaugungen müssen frei und sauber sein.
- Der Aussenluftansaugung muss sauber und frei sein.
- Die Filter müssen sauber sein.
- Das HomeVent® Komfortlüftungsgerät muss ans Stromnetz angeschlossen sein.
- Elektrische Verbindungsleitungen müssen intakt sein.
- Die Sicherungen der elektrischen Hausinstallation müssen eingeschaltet sein.

- Das HomeVent® Bediengerät muss an das Komfortlüftungsgerät angeschlossen sein.

6.2 Einschalten

- Netzstecker des HomeVent® Komfortlüftungsgerätes am Gerät und in der Steckdose einstecken.
- Bediengerät auf gewünschten Betriebsmodus einstellen.

7 Wartung

Das Komfortlüftungsgerät muss regelmässig kontrolliert und gewartet werden. Die Intervalle für Reinigung und Wartung hängen sehr stark von der Betriebsdauer und der Belastung der Umgebung ab (z.B. Staub, Strassenverkehr, usw.).

	Gründliche Reinigung des HomeVent® Komfortlüftungsgerätes durch den Hoval Kundendienst oder durch einen von Hoval geschulten Installateur.
	Schliessen Sie einen Wartungsvertrag mit Hoval ab, dann wird Ihr HomeVent® Komfortlüftungsgerät regelmässig von unserem Hoval Kundendienst gewartet.

7.1 Zuluft- und Abluftfilter

	Vorsicht: Betreiben Sie die Komfortlüftung nur mit eingesetzten Filtern!
	Tauschen Sie die Filter nach der Pollensaison, wenn Sie Pollenallergiker sind.

7.1.1 Filterverschmutzung

Zuluft- und Abluftfilter werden zeitlich überwacht. Nach Ablauf der eingestellten Betriebszeit, wird dies am Bediengerät angezeigt. Der Filterwechsel-Intervall kann den örtlichen Gegebenheiten angepasst werden.

- Bediengerät BG02E:
Betriebsanzeige LED leuchtet orange.
- TopTronic E® RaumbedienModul comfort plus
Betriebsanzeige LED leuchtet orange und wird durch ein Warndreieck auf dem Display ergänzt.

	Weitere Informationen: Bedienungsanleitung als Download unter www.homevent.com
--	--

7.1.2 Vorgehen "Filterwechsel"

1. Netzstecker des HomeVent® Komfortlüftungsgerätes herausziehen.



2. Filterdeckel herausziehen.



3. Filterhalterung durch eine 90° Drehung entfernen (sofern vorhanden)

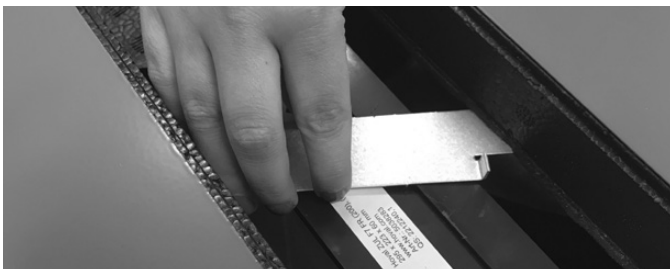

4. Verschmutzte Filter herausziehen. Filterhalterung auf der montierten Seite belassen.



i Entsorgen Sie die verschmutzten Filter umgehend nach dem Austausch.

5. Filterkammer von Hand oder mit Staubsauger reinigen.
6. Neue Filter einschieben. Die vorhin entfernte Filterhalterung muss nicht wieder eingesetzt werden.

8 Änderungen vorbehalten



Vorsicht:

Achten Sie beim Einsetzen der Filter auf die richtige Luftrichtung (Pfeile auf dem Filter)!

7. Deckel einsetzen und gut andrücken.



8. Netzstecker des HomeVent® Komfortlüftungsgerätes einstecken.

- i** Die Filter sind nicht regenerierbar (waschbar).
 - i** Die Filter sind zu 100 % veraschbar (Restmüll).
- Tragen Sie den Wechsel der Filter zu Ihrer Kontrolle in dem Protokollblatt ein. Das Protokollblatt finden Sie am Schluss der Anleitung und als Download unter www.homevent.com
- i** Bestellen Sie neue Filter, nachdem Sie die alten Filter ausgetauscht haben, damit Sie bei Bedarf die Filter ohne Verzögerung austauschen können.

7.2 Vorfilter

Der Vorfilter befindet sich innerhalb des Gerätes am Eintritt der Aussenluft.

7.2.1 Reinigungsintervall

Die Reinigung des Vorfilters sollte aus hygienischen Gründen regelmässig vorgenommen werden.

i Tragen Sie die Reinigung der Filter zu Ihrer Kontrolle in dem Protokollblatt ein.

7.2.2 Vorgehen

1. Vorfilterdeckel herausziehen.



- Den verschmutzten Vorfilter herausziehen, waschen und trocknen.

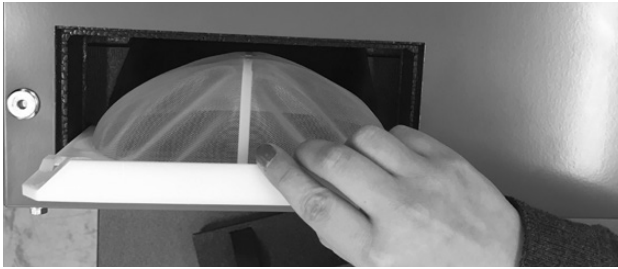

i Falls der Vorfilter beschädigt ist, bestellen Sie bitte einen Neuen.

- Filterkammer von Hand oder mit Staubsauger reinigen.
- Den gereinigten Filter einschieben.

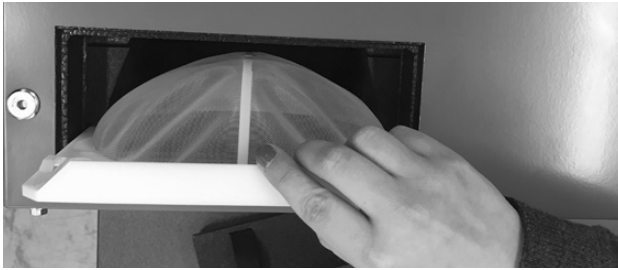

- Vorfilterdeckel einsetzen.



7.3 Wechsel Sicherung

- Stecker herausziehen.

! Achtung Hochspannung!



- Schraubenzieher ansetzen, Einsatz herausziehen



- Sicherung wechseln (eine Ersatzsicherung (a) ist im Gerät vorhanden)

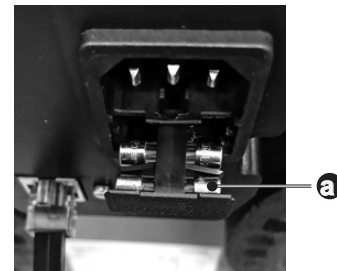

- Einsatz einschieben
- Stecker einstecken

7.4 Ersatzteile

i Verwenden Sie nur Original Hoval Zubehör. Bezugsadressen finden Sie auf der Rückseite dieser Anleitung und unter www.homevent.com

Bezeichnung	Filterklasse	Art.Nr.
Zuluft-Filter Pollen-Feinstaubkassettenfilter	F7	5038 283
Zuluft Aktivkohlefilter AKF Hochleistungs-Z-Filter Alternative zu Zuluftfilter ZF-200	F7	5039 587
Abluftfilter AF Grobstaubkassettenfilter	G4	5038 284

i Bestellen Sie Ersatzteile direkt unter www.homevent.com

8 Protokolle

8.1 Anlagenprotokoll

Installateur

.....
.....
.....
.....
.....

Elektroinstallateur

.....
.....
.....
.....
.....

Hoval Kundendienst
(siehe Rückseite der Anleitung)

.....

Schweiz · Switzerland · Suisse · Svizzera

Hoval AG

General Wille-Strasse 201
CH-8706 Feldmeilen
Telefon 044 925 61 11
Telefax 044 923 11 39
24 h Service:
Telefon 0848 848 464
info@hoval.ch
www.hoval.ch
www.homevent.com

Basel

Schneckelerstrasse 9, 4414 Füllinsdorf
Tel. 0848 640 640, Fax 0848 640 641
kc.basel@hoval.ch

Zürich/Electro-Oil

General Wille-Strasse 201, 8706 Feldmeilen
Tel. 0848 811 930, Fax 0848 811 931
kc.zuerich@hoval.ch

Ostschweiz

Säntisstrasse 2a, 9500 Wil
Tel. 0848 811 920, Fax 0848 811 921
kc.ostschweiz@hoval.ch

Suisse romande

Case postale, 1023 Crissier 1
Tel. 0848 848 363, Fax 0848 848 767
crissier@hoval.ch

Klimatechnik

General Wille-Strasse 201, 8706 Feldmeilen
Tel. 0848 811 950, Fax 0848 811 951
klimatechnik@hoval.ch

Bern

Aemmenmattstrasse 43, 3123 Belp
Tel. 031 818 70 00, Fax 031 818 70 01
kc.bern@hoval.ch

Zentralschweiz

General Wille-Strasse 201, 8706 Feldmeilen
Tel. 0848 811 940, Fax 0848 811 941
kc.zent.schweiz@hoval.ch

Ostschweiz/ Liechtenstein

Mühleäulestrasse 4, 9470 Buchs SG
Tel. 0848 811 970, Fax 0848 811 971
kc.suedost@hoval.ch

Ticino

Via Cantonale 34A, 6928 Manno
Tel. 0848 848 969, Fax 091 610 43 61
manno@hoval.ch

Österreich · Austria · Autriche · Austria

Hoval Gesellschaft mbH

Hovalstrasse 11
A-4614 Marchtrenk
Telefon 050 365 - 0
Telefax 050 365 - 5005
info@hoval.at
www.hoval.at
www.homevent.com

Marchtrenk

Hovalstrasse 11, 4614 Marchtrenk
Tel. 050 365 - 5550, Fax 050 365 - 5506
kd.marchtrenk@hoval.at

Wien

Percostrasse 26, 1220 Wien
Tel. 050 365 - 5450, Fax 050 365 - 5406
kd.wien@hoval.at

Rum

Bundesstrasse 23, 6063 Rum
Tel. 050 365 - 5750, Fax 050 365 - 5706
kd.rum@hoval.at

Klimatechnik

Hovalstrasse 11, 4614 Marchtrenk
Tel. 0664 600 55 5911, Fax 050 365 99-5911
klimatechnik@hoval.at

Hohenems

Franz-Michael-Felder-Strasse 6, 6845 Hohenems
Tel. 050 365 - 5850, Fax 050 365 - 5806
kd.hohenems@hoval.at

Graz

Messendorfer Strasse 6, 8041 Graz
Tel. 050 365 - 5650, Fax 050 365 - 5606
kd.graz@hoval.at

Fernwärme

Holzinnovationszentrum 1a, 8740 Zeltweg
Tel. 050 365-5300, Fax 050 365-5305
fernwaerme@hoval.at

Deutschland · Germany · Allemagne · Germania

Hoval GmbH

Humboldtstrasse 30
D-85609 Aschheim-Dornach
Telefon 089 92 20 97-0
Telefax 089 92 20 97-77
info.de@hoval.com
www.hoval.de
www.homevent.com

Hoval GmbH

Klimatechnik
Humboldtstrasse 30
D-85609 Aschheim-Dornach
Telefon 089 92 20 97-319
info.hallenklima@hoval.com
www.hoval.de
www.homevent.com

Italien · Italy · Italie · Italia

Hoval s.r.l.

Via XXV Aprile 1945, 13/15
I-24050 Zanica (BG)
Telefon 035 666 1111
Telefax 035 526 959
info@hoval.it
www.hoval.it
www.homevent.it

Filiale di Bolzano

L. Adige sinistro, 12 C. Firmiano
I-39100 Bolzano
Telefon 0471 63 11 94
Telefax 0471 63 13 42
info.bz@hoval.it